

ОФТАЛЬМОСКОПЫ

Офтальмоскопы – глубокий взгляд – точная диагностика

До конца XIX столетия возможности диагностики, которыми обладали глазные врачи, были очень ограничены. Глазное зеркало, изобретённое в 1850 году Германом Людвигом Фердинандом фон Гельмгольцем (1821 – 1894) считается рождением офтальмологического приборостроения и началом современной офтальмологии. Принцип этого изобретения состоял в следующем: с помощью зеркала свет направляется в глаз пациента, отражается оттуда и через отверстие в зеркале попадает в глаз исследователя.

Современные офтальмоскопы имеют сложные оптические линзы внутри корпуса прибора и мощный источник энергии в его рукоятке. На замену классической принципиальной схеме света и зеркала пришли мощные ксенон-галогенные или вакуумные лампы.

Исследование глазного дна относится к стандартным методам офтальмологии. Методу прямой офтальмоскопии доверяют также анестезиологи, хирурги, невропатологи, врачи и санитары скорой помощи.

Офтальмоскопы фирмы KaWe убеждают своим чётким, лишённым теней освещением глазного дна. За счёт уникальной технологии – увеличенного угла раскрытия оптики подсветки – перед исследователем на близком расстоянии открывается более широкая панорама.

Головки офтальмоскопов серий KaWe ЕВРОЛАЙТ/ KaWe EUROLIGHT® и KaWe ПИККОЛАЙТ/KaWe PICCOLIGHT® имеют одну, пять или шесть апертур, питание рукояток возможно от батареек, а у серии KaWe ЕВРОЛАЙТ/KaWe EUROLIGHT® 2,5 В, также и от аккумуляторов. Таким образом, Вы можете выбрать себе набор диагностических инструментов, отвечающий Вашим пожеланиям.

Наши офтальмоскопы отвечают требованиям EN ISO 10942.



0Б30Р

		KaWe ЕВРОЛАЙТ KaWe EUROLIGHT®						KaWe ПИККОЛАЙТ KaWe PICCOLIGHT®				
		E10	E15	E30	E36	E36	E36	E36	E50	E55	E56	E56
напряжение питания [В]		2,5	2,5	2,5	2,5	2,5	3,5	3,5	2,5	2,5	2,5	2,5
зарядное напряжение [В]								240 В				
фильтр					ЕС	США	ЕС	ЕС			ЕС	США
штепсель								ЕС				
апертуры	с 1-ой апертурой	•		•					•			
	с 5-ю апертурами		•							•		
	с 6-ю апертурами				•	•	•	•			•	•
колесико выбора апертур		•	•	•	•	•	•	•	•	•	•	•
диоптрии		•	•	•	•	•	•	•	•	•	•	•
головка		•	•	•	•	•	•	•	•	•	•	•
крепление	замок „клик“			•	•	•	•	•				
	винтовой замок	•	•									
	резьбовое соединение								•	•	•	•
рукоятка	металлическая рукоятка	•	•	•	•	•	•	•				
	пластиковая рукоятка								•	•	•	•
источник света	ксенон-галогенная лампа				•	•	•	•			•	•
	вакуумная лампа	•	•	•					•	•		
продолжительность эксплуатации источника света	прибл. 15 ч	•	•	•					•	•		
	прибл. 20 ч				•	•	•	•			•	•
интенсивность света*	прибл. 7.000 люкс	•	•	•					•	•		
	прибл. 15.000 люкс				•	•	•	•			•	•
регулятор света		•	•	•	•	•	•	•				
перезаряжаются в	зарядном устройстве KaWe МедЧарж 4000 / KaWe MedCharge® 4000 (с аккумулятором от KaWe)	•	•	•	•	•	•					
	штепсельной розетке							•				
возможные источники питания	батарейка(и)	•	•	•	•	•			•	•	•	•
	KaWe-аккумулятор	•	•	•	•	•	•	•				
объем поставки	аккумулятор 2,5 В											
	аккумулятор 3,5 В						•	•				
	сумка на молнии	•	•	•	•	•	•	•				
	тканевая сумочка								•	•	•	•
цвет									•	•	•	•
									•	•	•	•

KaWe ЕВРОЛАЙТ / KaWe EUROLIGHT®

ДЕТАЛЬНОЕ ИЗОБРАЖЕНИЕ



Возможно применение аккумулятора или батареек

Металлическая рукоятка – двойная функция

1 с перезаряжаемыми батарейками (аккумуляторами) = **аккумуляторная рукоятка** для зарядного устройства KaWe МедЧарж 4000 KaWe MedCharge® 4000

2 с батарейками = **батарейчная рукоятка**

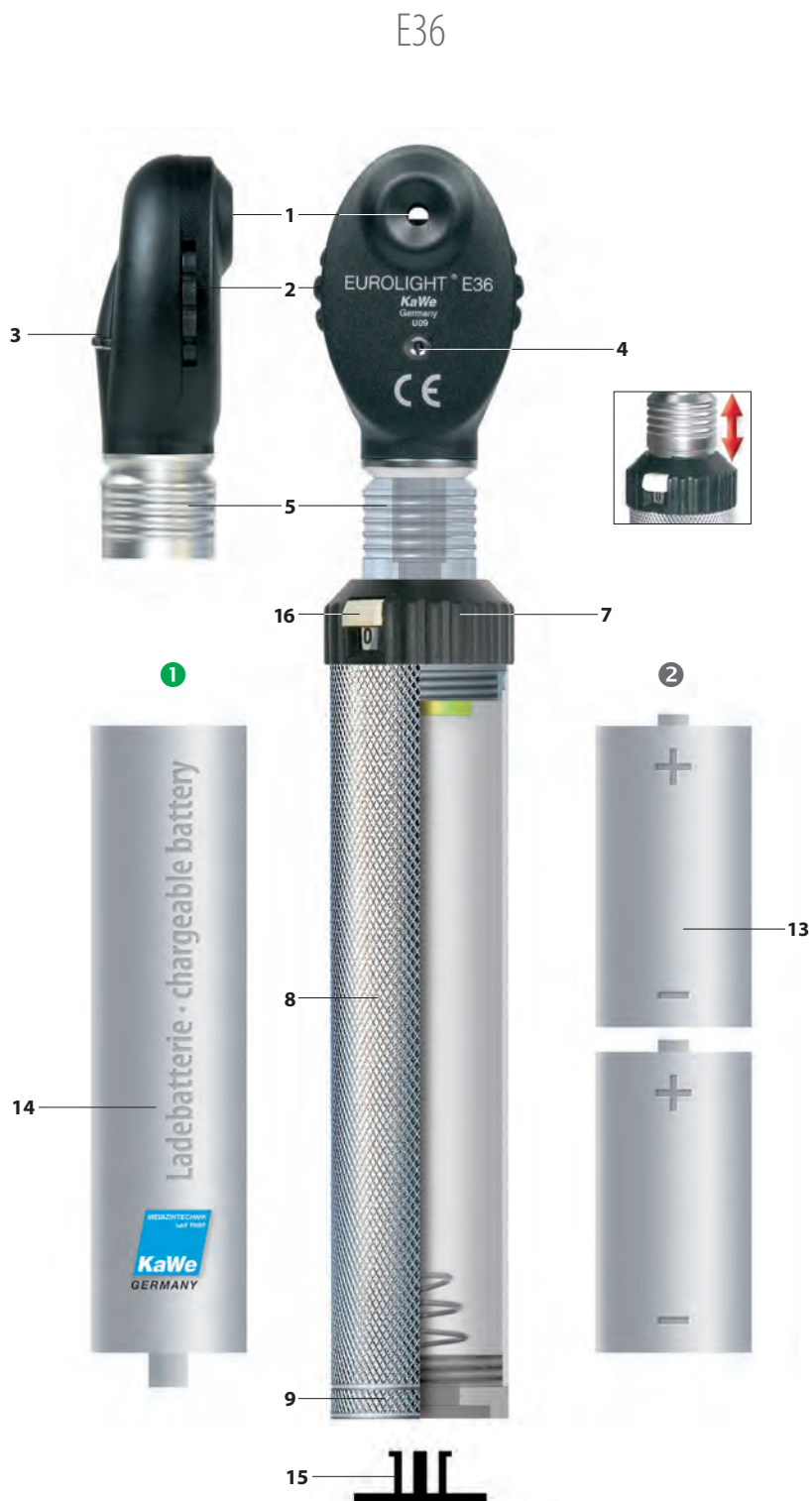

KaWe ПИККОЛАЙТ / KaWe PICCOLIGHT®

ДЕТАЛЬНОЕ ИЗОБРАЖЕНИЕ

E56











KaWe ЕВРОЛАЙТ
KaWe ПИККОЛАЙТ

- 1 окуляр
- 2 колесико корректирующее линзы
- 3 колесико выбора апертур
- 4 индикация корректировочного значения
- 5 замок „клик“
- 6 двухпозиционный выключатель
- 7 регулятор света, плавное регулирование яркости света (за исключением LED)
- 8 батарейечная-/аккумуляторная рукоятка
- 9 металлический колпачок
- 10 кольцо блокировки-/фиксации
- 11 батарейечная рукоятка
- 12 металлическая клипса
- 13 батарейки
- 14 перезаряжаемые батарейки (аккумуляторы)
- 15 заглушка
- 16 фиксирующий переключатель

KaWe ЕВРОЛАЙТ

СЕРИЯ

KaWe ЕВРОЛАЙТ / KaWe EUROLIGHT® офтальмоскопы

2,5 В 1 апертура			2,5 В 6 апертур		
1	E10	ВЛ 	4	E36 (EC)	КГ 
2	E30	ВЛ 	5	E36 (США)	КГ 
2,5 В 5 апертур			3,5 В 6 апертур		
3	E15	ВЛ 	6	E36 (EC)	КГ  
			7	E36 (EC)	КГ  -

Отличная функциональность, прекрасный дизайн

Приборы KaWe ЕВРОЛАЙТ – это высококачественные офтальмоскопы с одной, пятью или шестью апертурами на выбор. разработка которого потребовала свыше шести лет. Сложная система оптических линз внутри

головки офтальмоскопа обеспечивает отсутствие теней и оптимальное качество изображения. Ксенон/галогенная/вакуумная лампа даёт возможность правильной цветопередачи.

KaWe ЕВРОЛАЙТ E10

- винтовой замок
- вакуумная лампа
- металлическая батарейная-/аккумуляторная рукоятка С
- реостат, регулирующий яркость света
- с колёсиком плавно корректирующим диапазон линз от +20 до –20 диоптрий
- в сумочке на молнии
- батарейки: 2x Baby 1,5 В (тип С) 

1 апертура
Оптимальное равномерное освещение!
Полный обзор глазного дна.



1 **E10** | 2,5 В | ВЛ  Арт. **01.21100.001** (27000)

источник света

Арт. **12.75114.003**

KaWe ЕВРОЛАЙТ E30

- замок „клик“
- вакуумная лампа
- металлическая батарейная-/аккумуляторная рукоятка С
- реостат, регулирующий яркость света
- с колеском плавно корректирующим диапазон линз от +20 до –20 диоптрий
- в сумочке на молнии
- батарейки: 2x Baby 1,5 В (тип С) 

1 апертура
Оптимальное равномерное освещение!
Полный обзор глазного дна.



2 **E30** | 2,5 В | ВЛ  Арт. **01.21300.001** (27030)

источник света

Арт. **12.75112.003** (28944)

KaWe ЕВРОЛАЙТ E15

- винтовой замок
- вакуумная лампа
- металлическая батарейная-/аккумуляторная рукоятка С
- реостат, регулирующий яркость света
- с колеском плавно корректирующим диапазон линз от +20 до –20 диоптрий
- в сумочке на молнии
- батарейки: 2x Baby 1,5 В (тип С) 

5 апертур
Оптимальное равномерное освещение!
Полный обзор глазного дна.



3 **E15** | 2,5 В | ВЛ  Арт. **01.21155.001**

источник света

Арт. **12.75113.003** (28947)

 Заряжается в сочетании с аккумулятором в зарядном устройстве KaWe МедЧарж 4000 / KaWe MedCharge® 4000

 Батарейки не входят в объем поставки!

 Аккумулятор входит в объем поставки



ВЛ Вакуумная лампа

KaWe ЕВРОЛАЙТ Е36

- замок „клик“
- ксенон-галогенная лампа 2,5 В
- металлическая батарейная/аккумуляторная рукоятка С
- реостат, регулирующий яркость света
- с колесиком плавно корректирующим диапазон линз от +20 до -20 диоптрий
- в сумочке на молнии
- батарейки: 2x Baby 1,5 В (Тип С) 

6 апертур
Оптимальное
равномерное освещение!
Полный обзор глазного дна.



4	E36	2,5 В	КГ		ЕС	Арт. 01.21361.001 (27070)
5	E36	2,5 В	КГ		США	Арт. 01.21366.001 (27080)
источник света						Арт. 12.75132.003 (28946)

KaWe ЕВРОЛАЙТ

СЕРИЯ

KaWe ЕВРОЛАЙТ Е36 характеристика

- непосредственная офтальмоскопия
- с шестью апертурами для всех офтальмологических обследований
- колесо апертур с 18-ю коррекционными линзами от +20 до -20 диоптрий
- асферическая оптика, высокая точность
- прочный

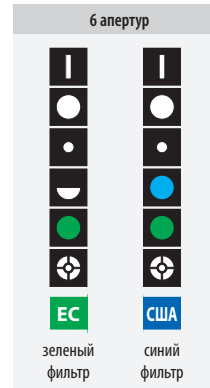

33

3,5 В

KaWe ЕВРОЛАЙТ Е36 3,5 В

- замок „клик“
- светосильная ксенон-галогенная лампа 3,5 В
- металлическая аккумуляторная рукоятка С
- реостат, регулирующий яркость света
- с колесиком плавно корректирующим диапазон линз от +20 до -20 диоптрий
- в комплекте с Li-Ion 3,5 В аккумулятором, использовать в сочетании с зарядным устройством KaWe МедЧарж 4000 (▶201)
- в сумочке на молнии

6 апертур
Оптимальное
равномерное освещение!
Полный обзор глазного дна.



6	E36	3,5 В	КГ		ЕС	Арт. 01.25361.101
источник света						Арт. 12.75232.003 (28923)

3,5 В

НОВИНКА

KaWe ЕВРОЛАЙТ Е36 3,5 В

- замок „клик“
- для зарядки в штепсельной розетке (ЕС 240 В)
- светосильная ксенон-галогенная лампа 3,5 В
- металлическая аккумуляторная рукоятка С
- реостат, регулирующий яркость света
- в комплекте с NiMH аккумулятором 3,5 В
- в сумочке на молнии

6 апертур
Оптимальное
равномерное освещение!
Полный обзор глазного дна.



7	E36	3,5 В	КГ		ЕС	Арт. 01.25361.811
источник света						Арт. 12.75232.003 (28923)

 Заряжается в сочетании с аккумулятором в зарядном устройстве KaWe МедЧарж 4000 / KaWe MedCharge® 4000

 Батарейки не входят в объем поставки!

 Аккумулятор входит в объем поставки

КГ Ксенон-галогенная лампа

КаWe ПИККОЛАЙТ

СЕРИЯ

КаWe ПИККОЛАЙТ / КаWe PICCOLIGHT® офтальмоскопы

2,5 В
1 апертура

1	E50	ВЛ, найт
	E50	ВЛ, скай
	E50	ВЛ, стоун

2,5 В
5 апертур

2	E55	ВЛ, найт
	E55	ВЛ, скай
	E55	ВЛ, стоун

2,5 В
6 апертур

3	E56 (EC)	КГ, найт
	E56 (EC)	КГ, скай
	E56 (EC)	КГ, стоун

2,5 В
6 апертур

4	E56 (CША)	КГ, найт
	E56 (CША)	КГ, скай
	E56 (CША)	КГ, стоун

найт. скай. стоун.

чёрный синий серый

Новое поле зрения

Карманный офтальмоскоп. Маленький, лёгкий, но точный и надежный – это офтальмоскоп КаWe ПИККОЛАЙТ. Мощная ксенон-галогенная/вакуумная лампа гарантирует превосходное освещение глазного дна. Элегантный дизайн и модные цвета КаWe ПИККОЛАЙТ доставляют радость пользователю в применении этого медицинского инструмента в его повседневной практике.

КаWe ПИККОЛАЙТ E50

- батарейная рукоятка (AA)
- вакуумная лампа 2,5 В
- с колесиком плавно корректирующим диапазон линз от +20 до –20 диоптрий
- асферическая оптика, высокая точность
- в сумочке из ткани
- батарейки: 2 Mignon 1,5 В (Тип AA) 

1 апертура

Оптимальное равномерное освещение!
Полный обзор глазного дна.



1 апертура



1	E50 2,5 В ВЛ	найт	Арт. 01.23500.021
	E50 2,5 В ВЛ	скай	Арт. 01.23500.231
	E50 2,5 В ВЛ	стоун	Арт. 01.23500.261

источник света Арт. 12.75112.003 (28944)

КаWe ПИККОЛАЙТ E55

- батарейная рукоятка (AA)
- вакуумная лампа 2,5 В
- с колесиком плавно корректирующим диапазон линз от +20 до –20 диоптрий
- асферическая оптика, высокая точность
- в сумочке из ткани
- батарейки: 2 Mignon 1,5 В (Тип AA) 

5 апертур

Оптимальное равномерное освещение!
Полный обзор глазного дна.



5 апертур



2	E55 2,5 В ВЛ	найт	Арт. 01.23555.021
	E55 2,5 В ВЛ	скай	Арт. 01.23555.231
	E55 2,5 В ВЛ	стоун	Арт. 01.23555.261

источник света Арт. 12.75112.003 (28944)

 Батарейки не входят в объем поставки!

ВЛ Вакуумная лампа

КаWe ПИККОЛАЙТ E56 характеристика

- непосредственная офтальмоскопия
- с шестью апертурами для всех офтальмологических обследований
- колесо апертур с 18-ю коррекционными линзами от +20 до -20 диоптрий
- асферическая оптика, высокая точность
- компактный, лёгкий, удобный, современный дизайн



*Расстояние в люксметрах
- световая эмиссия: 30 мм

Интенсивность света КаWe офтальмоскопов 2,5 В 3,5 В

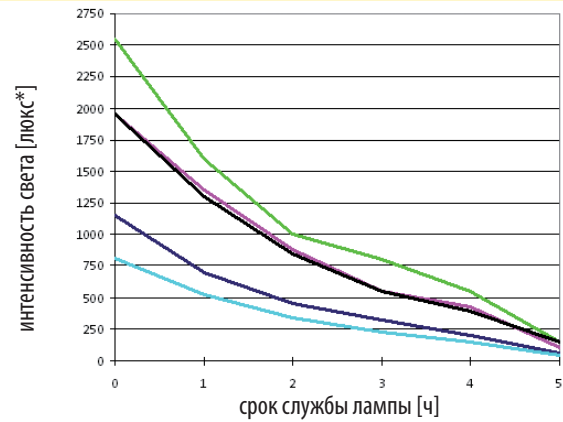

—	КаWe ЕВРОЛАЙТ	E10 + E15 + E30 вакуумная лампа	2,5 В
—	КаWe ЕВРОЛАЙТ	E36 ксенон-галогенная лампа	2,5 В
—	КаWe ЕВРОЛАЙТ	E36 ксенон-галогенная лампа	3,5 В
—	КаWe ПИККОЛАЙТ	E50 + E55 вакуумная лампа	2,5 В
—	КаWe ПИККОЛАЙТ	E56 ксенон-галогенная лампа	2,5 В

КаWe ПИККОЛАЙТ E56 / EC

- батарейная рукоятка (AA)
- ксенон-галогенная лампа 2,5 В
- с колесиком плавно корректирующим диапазон линз от +20 до -20 диоптрий
- асферическая оптика, высокая точность
- в сумочке из ткани
- батарейки: 2 Mignon 1,5 В (Тип AA)



6 апертур



EC
зеленый
фильтр

6 апертур
Оптимальное равномерное освещение!
Полный обзор глазного дна.

3	E56	EC	2,5 В	КГ	найт	Арт. 01.23561.021
	E56	EC	2,5 В	КГ	скай	Арт. 01.23561.231
	E56	EC	2,5 В	КГ	стоун	Арт. 01.23561.261

источник света Арт. 12.75132.003 (28946)

КаWe ПИККОЛАЙТ E56 / США

- батарейная рукоятка (AA)
- ксенон-галогенная лампа 2,5 В
- с колесиком плавно корректирующим диапазон линз от +20 до -20 диоптрий
- асферическая оптика, высокая точность
- в сумочке из ткани
- батарейки: 2 Mignon 1,5 В (Тип AA)



6 апертур



США
синий
фильтр

6 апертур
Оптимальное равномерное освещение!
Полный обзор глазного дна.

4	E56	США	2,5 В	КГ	найт	Арт. 01.23566.021
	E56	США	2,5 В	КГ	скай	Арт. 01.23566.231
	E56	США	2,5 В	КГ	стоун	Арт. 01.23566.261

источник света Арт. 12.75132.003 (28946)

Батарейки не входят в объем поставки!

КГ Ксенон-галогенная лампа

KaWe ЕВРОЛАЙТ

ГОЛОВКИ ОФТАЛЬМОСКОПА

E10

KaWe ЕВРОЛАЙТ



2,5 В | ВЛ |
1 апертура

Арт. 01.81100.001 (27001)

E15

KaWe ЕВРОЛАЙТ



2,5 В | ВЛ |
5 апертур

Арт. 01.81155.001

E16

KaWe ЕВРОЛАЙТ



2,5 В | ВЛ |
6 апертур

Арт. 01.81161.001

E30

KaWe ЕВРОЛАЙТ



2,5 В | ВЛ |
1 апертура

Арт. 01.81300.001 (27031)

НОВИНКА

E36

KaWe ЕВРОЛАЙТ



ЕС

2,5 В | КГ
6 апертур

Арт. 01.81361.001 (27071)



США

2,5 В | КГ
6 апертур

Арт. 01.81366.001 (27081)

E36

KaWe ЕВРОЛАЙТ

3,5 В



ЕС

3,5 В | КГ
6 апертур

Арт. 01.85361.001



США

3,5 В | КГ
6 апертур

Арт. 01.85366.001

KaWe ЕВРОЛАЙТ

РУКОЯТКИ

KaWe ЕВРОЛАЙТ

Батарейная-/аккумуляторная рукоятка С

для KaWe ЕВРОЛАЙТ С, Е

для Арт.

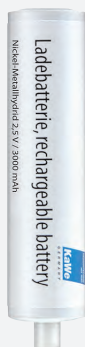
01.11110.001 (24810),
01.12110.001 (26480),
01.21100.001 (27000),
01.21155.001,02.01008.002,
02.01104.002,
02.11001.002 (27105),
02.11002.001 (27100)**C10** | 2,5 В |
Ø 28 ммАрт. **01.74110.002** (24815)**C10** | 2,5 В |
в компл. с NiMHАрт. **01.74110.052**

KaWe ЕВРОЛАЙТ

Батарейная-/аккумуляторная рукоятка С

для KaWe ЕВРОЛАЙТ С30, F.O., VET, E, D,
KaWe КОМБИЛАЙТ F.O.

для Арт.

01.11130.001 (24830),
01.11135.001 (24855),
01.11136.001,
01.11330.001 (24750),
01.11530.002,
01.11534.001,
01.12330.001 (26500),
01.12530.002,
01.21300.001 (27030),
01.21361.001 (27070),
01.21366.001 (27080),
01.31130.001 (26790),02.13004.001,
02.15004.002,
02.23001.001 (27130),
02.23004.001,
02.25004.002**C30** | 2,5 В |
Ø 28 ммАрт. **01.74130.002** (24835)**C30** | 2,5 В |
в компл. с NiMHАрт. **01.74130.052**

KaWe ЕВРОЛАЙТ

3,5 В

Аккумуляторная
рукоятка С 30для
KaWe ЕВРОЛАЙТ F.O., E,
KaWe КОМБИЛАЙТ F.O.

для Арт.

01.11430.101,
01.11830.101,
01.12430.101,
01.12830.101,
01.25361.101,02.18004.002,
02.24004.102,
02.24005.102,
02.28004.002**C30** | 3,5 В | Ø 28 мм
в компл. с Li-IonАрт. **01.74131.062**

KaWe ЕВРОЛАЙТ

3,5 В

Аккумуляторная рукоятка
для штепсельной зарядкидля
KaWe ЕВРОЛАЙТ F.O.30, E36,
D30 LED
KaWe КОМБИЛАЙТ F.O. 30

для Арт.

01.11430.811 (26520),
01.12430.811 (26550),
01.25361.811,
01.31630.811Перезаряжается
от сети
(без аккумулятора)**EC****C** | 3,5 В | 240 В (EC) |
Ø 28 ммАрт. **01.74180.812** (26560)

Аккумулятор

3,5 В

Заряжается
в штепсельной розеткедля
металлической
аккумуляторной рукоятки С**3,5 В** | NiMH |
короткийАрт. **12.80120.742** (28970)

KaWe ПИККОЛАЙТ

ГОЛОВКИ ОФТАЛЬМОСКОПА

KaWe ПИККОЛАЙТ E50

2,5 В | ВЛ



найт	01.83500.021
скай	01.83500.231
стоун	01.83500.261

KaWe ПИККОЛАЙТ E55

2,5 В | ВЛ



найт	01.83555.021
скай	01.83555.231
стоун	01.83555.261

KaWe ПИККОЛАЙТ E56

2,5 В | КГ



ЕС

найт	01.83561.021
скай	01.83561.231
стоун	01.83561.261



США

найт	01.83566.021
скай	01.83566.231
стоун	01.83566.261

РУКОЯТКИ

KaWe ПИККОЛАЙТ рукоятки

батарейная рукоятка AA
2,5 В

для следующих отоскопов,
офтальмоскопов и
дерматоскопов серии
KaWe ПИККОЛАЙТ

Арт.

■ найт ■ скай ■ стоун
01.13100.021, 01.13100.232, 01.13100.262,
01.13300.021, 01.13300.232, 01.13300.262,
01.13500.021, 01.13500.232, 01.13500.262,
01.13600.021, 01.13600.232, 01.13600.262,
01.23500.021, 01.23500.231, 01.23500.261,
01.23555.021, 01.23555.231, 01.23555.261,
01.23561.021, 01.23561.231, 01.23561.261,
01.23566.021, 01.23566.231, 01.23566.261
01.33100.021
(26810)

найт	Арт. 01.74200.021
скай	Арт. 01.74200.231
стоун	Арт. 01.74200.261



СУМКИ

KaWe ПИККОЛАЙТ сумочка из ткани



чёрная Арт. 01.78401.021 (24943)

Сумка на молнии





для
KaWe ЕВРОЛАЙТ / KaWe КОМБИЛАЙТ

чёрная Арт. 01.78301.001 (24838)



АПЕРТУРЫ

Апертуры

	Щель	для определения повреждений различного уровня, особенно опухолей и отеков
	Большой круг	для общего исследования глазного дна
	Малый круг	для сокращения рефлекса при условии маленького зрачка
	Полукруг	для сокращения рефлекса при условии маленького зрачка
	Большой круг – кобальтовый	Ангиография служит для исследования, а также для контроля протекания глазных заболеваний, таких как нарушение кровоснабжения, опухоли или изменения сосудистой оболочки глаза, аномалий сосудов.
	Большой круг – бескрасный (зеленый)	Для выявления мельчайших изменений сосудов, фильтр задерживающий красные лучи на исследуемом участке.
	Точка фиксации	для установления центральных и эксцентрических фиксаций

ОБЩИЕ СВЕДЕНИЯ

KaWe ЕВРОЛАЙТ и KaWe ПИККОЛАЙТ убеждают не только своим компактным и привлекательным внешним видом, но прежде всего, внутренним содержанием: сложной и продуманной оптической техникой головки с линзами. Во всех вариантах офтальмоскопов KaWe с 6-ю апертурами оптимальная фокусировка световых лучей обеспечивается 18-ю линзами, расположение которых друг отно-

сительно друга тщательно скоординировано. За счёт этого угол подсветки составляет +/- 7° и гарантируется хорошо освещённая, свободная от теней область на сетчатке. Выберете ли вы прибор с одной, пятью или шестью апертурами, надёжная ксенон-галогенная или вакуумная лампа всегда обеспечит чрезвычайно светлый световой поток и верную цветопередачу.

Схематическое изображение метода прямой офтальмоскопии

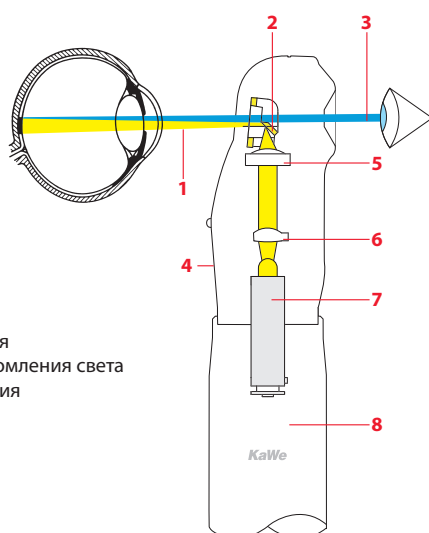

- 1 Ось освещения
- 2 Зеркало преломления света
- 3 Ось наблюдения
- 4 Корпус
- 5 Первая линза
- 6 Вторая линза
- 7 Лампа
- 8 Рукоятка

